

4-KANAŁOWY
ODBIORNIK
RADIOWY



INSTRUKCJA OBSŁUGI

eLR4000Q
eLR4000H

OZNACZENIE/OPROGRAMOWANIE

WERSJA	OZNACZENIE	UWAGI
eLR4000Q	R4000:2.x.1/1.x.x	–współpracuje z nadajnikami firmy eLdrim –Keeloq (433.92MHz) –zasilanie 24Vac
	R4000:2.x.2/1.x.x	–współpracuje z nadajnikami firmy eLdrim –Keeloq (433.92MHz) –zasilanie 12Vac
eLR4000H	R4000:2.x.1/2.x.x	–współpracuje z nadajnikami zgodnymi z transmisją Keeloq (433.92MHz) –zasilanie 24Vac
	R4000:2.x.2/2.x.x	–współpracuje z nadajnikami zgodnymi z transmisją Keeloq (433.92MHz) –zasilanie 12Vac

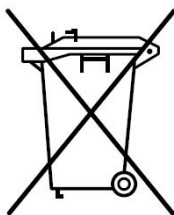

Zgodnie z obowiązującymi przepisami dotyczącymi utylizacji niepotrzebnego sprzętu przez użytkowników prywatnych w Unii Europejskiej przedmioty zawierające taki symbol **NIE WOLNO** wyrzucać wraz z innymi śmieciami. W tym przypadku użytkownik jest odpowiedzialny za odpowiednią utylizację przez dostarczenie urządzenia do wyznaczonego punktu, lub producenta który zajmie się jego dalszą utylizacją. Osobne zbieranie i przetwarzanie wtórne niepotrzebnych urządzeń ułatwia ochronę środowiska naturalnego i zapewnia, że utylizacja odbywa się w sposób chroniący zdrowie człowieka i środowisko. Uwaga ta dotyczy także zużytych baterii i akumulatorów.

SPIS TREŚCI

OZNACZENIE/OPROGRAMOWANIE.....	2
SPIS TREŚCI	3
ZALECENIA DOTYCZĄCE BEZPIECZEŃSTWA.....	4
OPIS URZĄDZENIA	4
SPECYFIKACJA TECHNICZNA	5
OPIS PRZYCISKÓW	5
INSTALACJA ODBIORNIKA.....	6
WYMIARY ODBIORNIKA.....	6
PROGRAMOWANIE USTAWIEŃ.....	7
USTAWIANIE WARTOŚCI WYŚWIETLACZA	8
WPROWADZANIE KODU ADMINISTRATORA	9
MENU GŁÓWNE	10
MENU KONFIGURACJI WYJŚĆ	11
STANDARDOWE PROGRAMOWANIE NADAJNIKÓW	12
SPECJALNE PROGRAMOWANIE NADAJNIKÓW	13
SELEKTYWNE PROGRAMOWANIE NADAJNIKA	13
KONFIGURACJA PRZYCISKÓW I WYJŚĆ	14
BLOKADA NADAJNIKA LUB KLAWISZY.....	15
SELEKTYWNE USUWANIE NADAJNIKA	16
KONFIGURACJA USTAWIEŃ SYSTEMOWYCH.....	17
ZDALNE PROGRAMOWANIE NADAJNIKÓW.....	19
NOTATKI	20

UPROSZCZONA DEKLARACJA ZGODNOŚCI UE
SIMPLIFIED EU DECLARATION OF CONFORMITY

Nr:
11/2018/D1



PRODUCENT/HEREBY,
PPHU ELDRIM JANUSZ JANOWSKI
Franciszkańska 3, 33-300 Nowy Sącz

*niniejszym oświadcza, że typ urządzenia eLR4000 jest zgodny z dyrektywami:
EMC 2014/30/UE, RED 2014/53/UE, ROHS 2011/65/UE, MD 2006/42/UE
declares that the equipment type eLR4000 is in compliance with Directives:
EMC 2014/30/UE, RED 2014/53/UE, ROHS 2011/65/UE, MD 2006/42/UE*

Pełny tekst deklaracji zgodności UE jest dostępny pod następującym adresem internetowym:
The full text of the EU declaration of conformity is available at the following internet address:
eldrim.pl

ZALECENIA DOTYCZĄCE BEZPIECZEŃSTWA

Przed montażem i pierwszym użyciem sterownika zapoznaj się dokładnie z instrukcją obsługi i zachowaj ją na wypadek konieczności użycia w przyszłości.

Zgodnie z postanowieniami Dyrektywy Maszynowej 2006/42/WE oświadcza się, że produkt nie może zostać oddany do eksploatacji, aż do momentu, gdy maszyna finalna, do której jest wbudowany lub której jest podzespołem, uzyska oświadczenie o zgodności z dyrektywami oraz odpowiednimi przepisami, które maszyna finalna musi spełniać.

ZALECENIA OGÓLNE

- Instrukcję montażu i eksploatacji przechowywać w dostępnym miejscu.
- Produkt używać zgodnie z jego przeznaczeniem.
- Instalację odbiornika mogą wykonywać tylko wykwalifikowane osoby z odpowiednimi uprawnieniami.
- Instalację należy przeprowadzić z zachowaniem podstawowej ochrony przed wylądowaniami ESD
- Wszystkie prace związane z poprawnym funkcjonowaniem urządzenia (podłączenie, rozruch, eksploatacja) muszą być przeprowadzane zgodnie z obowiązującymi przepisami w zakresie eksploatacji urządzeń elektrycznych- oraz zgodnie z przepisami BHP.
- Przed wykonywaniem jakichkolwiek prac przy urządzeniu odłączyć napięcie zasilania i zabezpieczyć przed przypadkowym włączeniem. Dotyczy to również zasilania akumulatorowego.
- Podczas jakichkolwiek prac spawalniczych zlokalizowanych w pobliżu urządzenia, odłączyć bramę od źródła zasilania i odłączyć obwody elektroniczne.
- Sposoby wykonania instalacji elektrycznej jak również jej zabezpieczenia przed porażeniem elektrycznym są określone przez obowiązujące normy i przepisy prawne.
- Przed naprawą, konserwacją lub modyfikacją podłączeń przewodów należy odłączyć zasilanie.
- Urządzenie należy przechowywać i montować w miejscach niedostępnych dla dzieci.
- Urządzenie należy podłączyć zgodnie z załączonym schematem (opisem wyjść).
- Dzieci i osoby niepełnosprawne umyślowo nie mogą samodzielnie sterować urządzeniem.
- Producent nie ponosi odpowiedzialności za szkody i zakłócenia w- pracy wynikające z nieprzestrzegania niniejszej instrukcji montażu i eksploatacji.



Przestrzegać wszystkich wskazówek montażowych. Nieprawidłowy montaż może prowadzić do poważnych obrażeń ciała.

OPIS URZĄDZENIA

PRZEZNACZENIE

Jest to odbiornik 4-kanalowy z systemem kontroli dostępu obsługujący 4000 sztuk nadajników zdalnego sterowania z kodem dynamicznie zmiennym oparty na systemie Keeloq firmy Microchip Technology Inc. Doskonale nadaje się ona dla parkingów firm, hoteli i osiedli, gdzie potrzebna jest kontrola dostępu z wyłączeniem osób nieuprawnionych.

UWAGA!

eLR4000Q –współpracują z nadajnikami firmy eLdrim i Wiśniowski zgodnymi ze standardem transmisji Keeloq pracującymi na częstotliwości 433.92MHz.

eLBR4000H –współpracują z nadajnikami zgodnymi ze standardem transmisji Keeloq pracującymi na częstotliwości 433.92MHz.

ZALETY STEROWNIKA

- Obsługa do 4000 sztuk nadajników.
- Zabezpieczenie funkcji programowania przez 4 cyfrowy kod administratora.
- Możliwość zmiany kodu administratora.
- 4 niezależne wyjścia ze zwiernymi stykami NO (max 1A/30Vac)

- Kanały wyjściowe programowalne na tryb bistabilny lub monostabilny z czasem od 0.1 s. do 9min 59.9s.
- Szybkie programowanie nadajników z automatycznym przydzieleniem numeru.
- Specjalne programowanie nadajnika.
- Blokada ponownego zaprogramowania pod innym numerem istniejącego nadajnika.
- Niestandardowe powiązanie wyjść z klawiszami nadajników.
- Blokowanie całego nadajnika, lub niektórych kanałów sterownika.
- Kasowanie wybranego nadajnika.
- Kontrola ilości zaprogramowanych nadajników.
- Procedura kasowania wszystkich nadajników.
- Archiwizacja (kopiowanie) zaprogramowanych nadajników do dodatkowej pamięci EEPROM.
- Prosta procedura instalacji i programowania.
- W standardzie dodatkowa pamięć archiwalna oraz obudowa ABS.

UWAGA!

Odbiornik eLR4000Q/eLR4000H nie jest kompatybilny z poprzednią wersją eL4000 i nie można przenosić pamięci nadajników między urządzeniami.

SPECYFIKACJA TECHNICZNA

Zasilanie	Wersje 24Vac	24Vac, min .22Vdc 16-20Vac (po zalutowaniu zwory A na PCB), min.20Vdc	
	Wersje 12Vac	12Vac, min 11Vdc	
Zakres temperatur pracy		-20 do +70°C	
Pobór prądu w stanie spoczynku:		<30mA (24Vdc)	
Odbiornik radiowy		433.92MHz OOK	
Zasięg		do 200m (z nadajnika firmy eLdrim)	
Typ nadajnika eLR4000Q eLR4000H		firmy eLdrim i Wiśniowski zgodny z transmisją Keeloq zgodny z transmisją Keeloq	
Pamięć nadajników		4000 szt	
Wyjścia		4x NO (max 1A/30Vac) tryb bistabilny lub monostabilny z czasem od 0.1 s. do 9min 59.9s.	
Obudowa:		IP54	
Waga:		185g	

OPIS PRZYCISKÓW



INSTALACJA ODBIORNIKA

1. Wyłączamy zasilanie.
2. Dla zasilania 16-20Vac (wersja 24Vac) zalutować zworę A od spodu płytki.
3. Instalujemy mechanicznie odbiornik.
4. Ściągamy górną pokrywę obudowy i podłączamy przewody do złącza CN umieszonego na płytce odbiornika:

- **24Vac (lub 12Vac) –Zasilanie**
- **CH1 –Kanał wyjściowy 1**
- **CH2 –Kanał wyjściowy 2**
- **CH3 –Kanał wyjściowy 3**
- **CH4 –Kanał wyjściowy 4**
- **Antena zewnętrzna 433.92MHz**

5. Zabezpieczamy mechanicznie przewody przed wyrwaniem i uszkodzeniem izolacji.
6. Włączamy zasilanie.
7. Odpowiednio konfigurujemy odbiornik oraz programujemy nadajniki.
8. Sprawdzamy poprawność działania.
9. Zakładamy górną pokrywę obudowy.

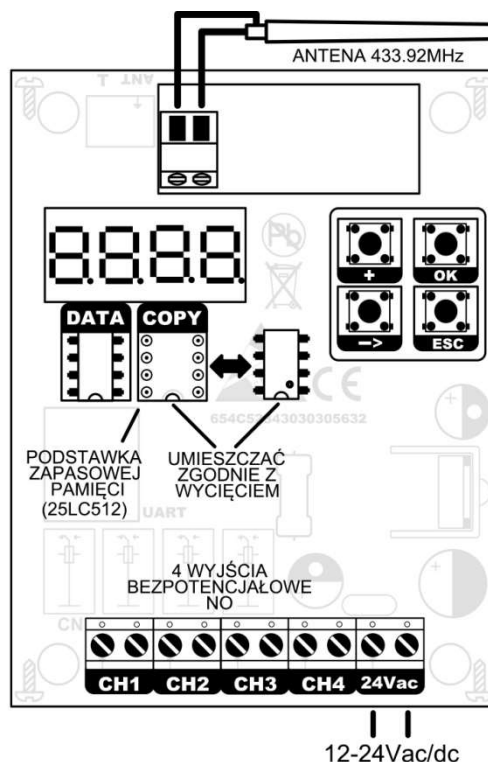

WYMIARY ODBIORNIKA

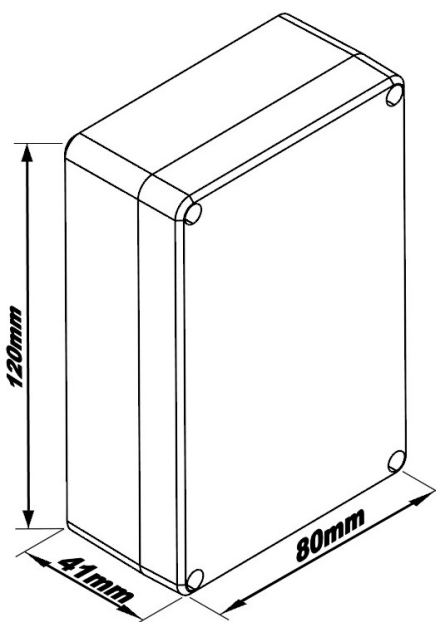
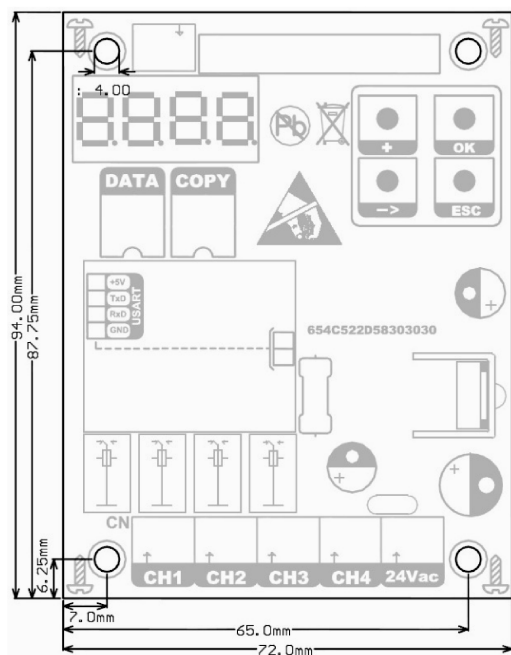

PROGRAMOWANIE USTAWIEŃ

Programowanie odbywa się za pomocą klawiatury i wyświetlacza czterocyfrowego umieszczonych na płycie odbiornika. Znaki przy strzałkach pokazują, który klawisz przycisnąć by przejść na wskazaną pozycję.

Oznaczenia klawiszy:

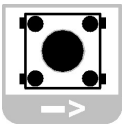
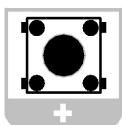
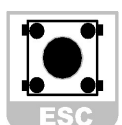
	"OK" – Akceptacja i zatwierdzenie wprowadzonych zmian
	"->" - Przewijanie w prawo (do wprowadzania 4-cyfrowych liczb)
	"+" – Przewijanie pozycji w menu, zwiększanie wartości o jeden
	"ESC" - Rezygnacja, powrót bez zapisywania ustawień

Komunikaty informacyjne na numerycznym wyświetlaczu LED

Fl n

Zakończona operacja i zapamiętanie ustawień, O.K.

bAd

Zły kod administratora, brak autoryzacji.

0000

Miganie pokazuje, którą cyfrę możemy zmieniać o +1 klawiszem „+” .

FUL

Pamięć pełna. Zaprogramowano już 4000 pilotów.

cod

Wprowadź kod administratora.

Err

Brak lub uszkodzona pamięć EEPROM.

125.

Kropka przy jednościach oznacza: na pozycji 125 jest zaprogramowany pilot.

125

Brak kropki przy jednościach oznacza: na pozycji 125 brak zaprogramowanego pilota.

USTAWIANIE WARTOŚCI WYŚWIETLACZA

Procedura ta używana jest do wprowadzania konkretnej wartości na wyświetlaczu (m.in. do wprowadzania kodu administratora, wyboru adresu, ustawiania czasu załączenia wyjścia itp.)

0000

NA WYŚWIETLACZU CZTEROCYFROWYM WYŚWIETLANA JEST LICZBA ZALEŻNA OD USTAWIANEGO PARAMETRU I SKRAJNA LEWA CYFRA MIGA. (MIGANIE OZNACZA MOŻLIWOŚĆ ZMIANY WARTOŚCI LICZBY)



1000

NACISKAJĄC PRZYCIISK  (PLUS) ZWIĘKSZAMY WARTOŚĆ MIGAJĄCEJ CYFRY O 1. GDY USTAWIENIE OSIĄGNIJE WARTOŚĆ MAKSYMALNĄ NASTĘPUJE PRZEJŚCIE SPOWROTEM DO WARTOŚCI 0 ITD.



1000

ABY PRZEJŚĆ DO USTAWIANIA WARTOŚCI NASTĘPNEJ CYFRY NACISKAMY  (STRZŁKA W PRAWO) MIGA KOLEJNA CYFRA WYŚWIETLACZA)

NACISKAJĄC PRZYCIISK  (PLUS) ZWIĘKSZAMY WARTOŚĆ MIGAJĄCEJ CYFRY O 1. GDY USTAWIENIE OSIĄGNIJE WARTOŚĆ MAKSYMALNĄ NASTĘPUJE PRZEJŚCIE SPOWROTEM DO WARTOŚCI 0 ITD.

1200



1200

ABY PRZEJŚĆ DO USTAWIANIA WARTOŚCI NASTĘPNEJ CYFRY NACISKAMY  (STRZŁKA W PRAWO) MIGA KOLEJNA CYFRA WYŚWIETLACZA)

NACISKAJĄC PRZYCIISK  (PLUS) ZWIĘKSZAMY WARTOŚĆ MIGAJĄCEJ CYFRY O 1. GDY USTAWIENIE OSIĄGNIJE WARTOŚĆ MAKSYMALNĄ NASTĘPUJE PRZEJŚCIE SPOWROTEM DO WARTOŚCI 0 ITD.

1230



1230

ABY PRZEJŚĆ DO USTAWIANIA WARTOŚCI NASTĘPNEJ CYFRY NACISKAMY  (STRZŁKA W PRAWO) MIGA KOLEJNA CYFRA WYŚWIETLACZA)

NACISKAJĄC PRZYCIISK  (PLUS) ZWIĘKSZAMY WARTOŚĆ MIGAJĄCEJ CYFRY O 1. GDY USTAWIENIE OSIĄGNIJE WARTOŚĆ MAKSYMALNĄ NASTĘPUJE PRZEJŚCIE SPOWROTEM DO WARTOŚCI 0 ITD.

1234



WPROWADZANIE KODU ADMINISTRATORA

Odbiornik zabezpieczony jest kodem administratora i przed jakąkolwiek ingerencją w ustawienia urządzenia należy go wprowadzić według procedury poniżej.

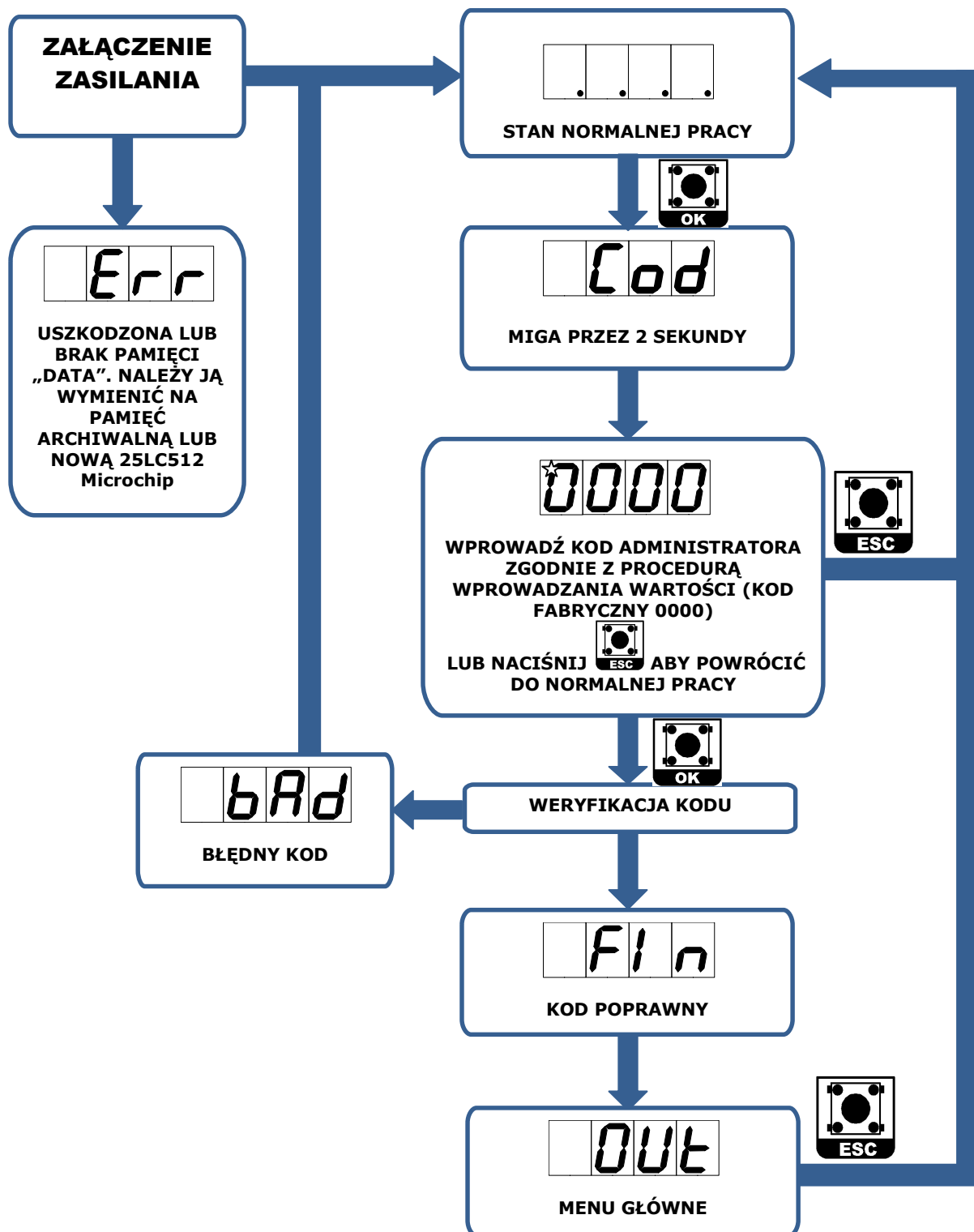

MENU GŁÓWNE

Przyciskając „+” możesz kolejno wyświetlić miejsce wejścia do podmenu funkcji programowania i wejść w nie przyciskając klawisz „O.K.”

OUT KONFIGURACJA KANAŁÓW WYJŚCIOWYCH

Std STANDARDOWE PROGRAMOWANIE NADAJNIKÓW

SEt SPECJALNE PROGRAMOWANIE NADAJNIKÓW

SYS OPCJE SYSTEMOWE

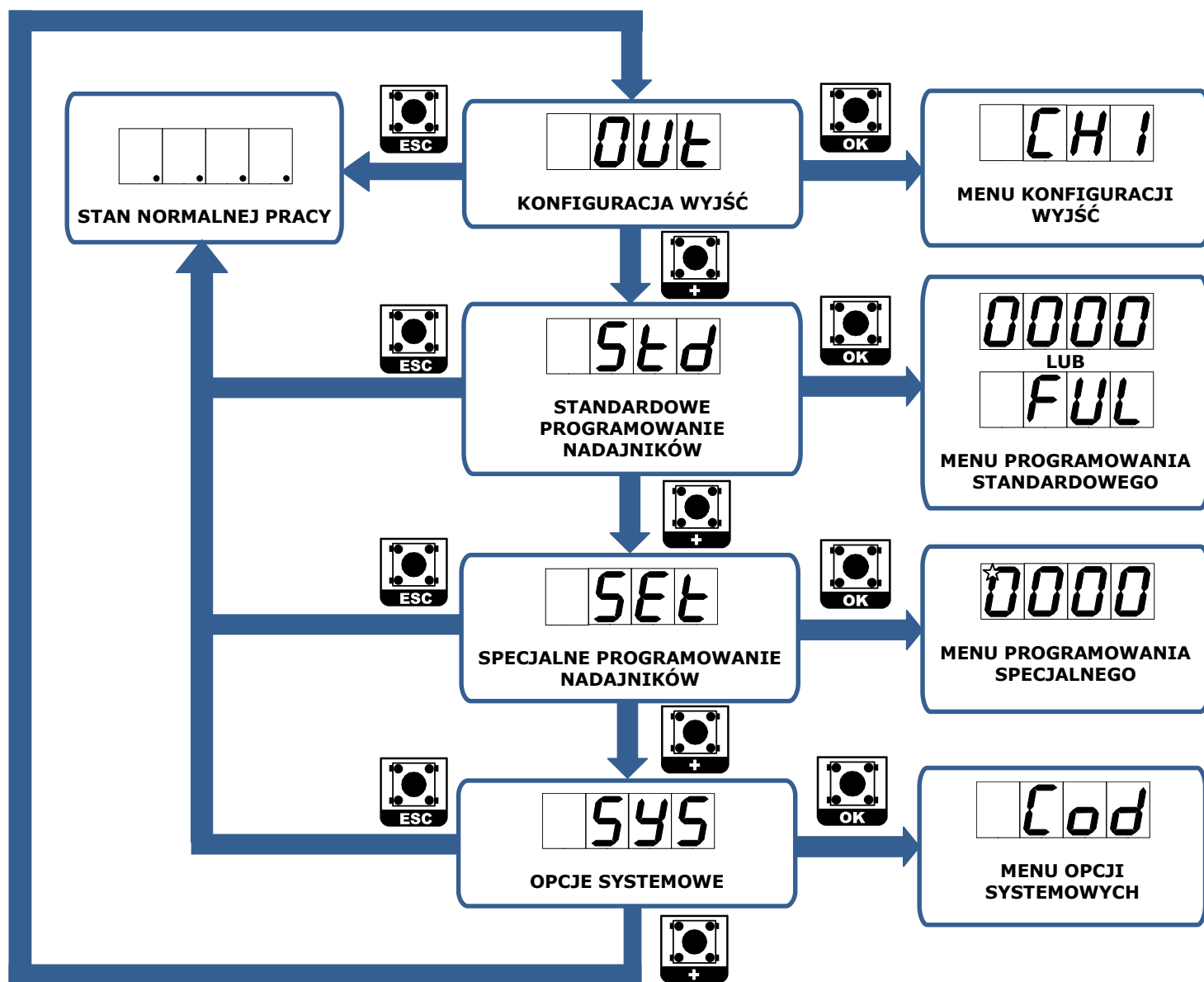

MENU KONFIGURACJI WYJŚĆ

W menu tym można skonfigurować wyjścia na tryb bistabilny (on\off) lub monostabilny z określonym czasem trwania impulsu od 0,1 s do 9min 59.9s.

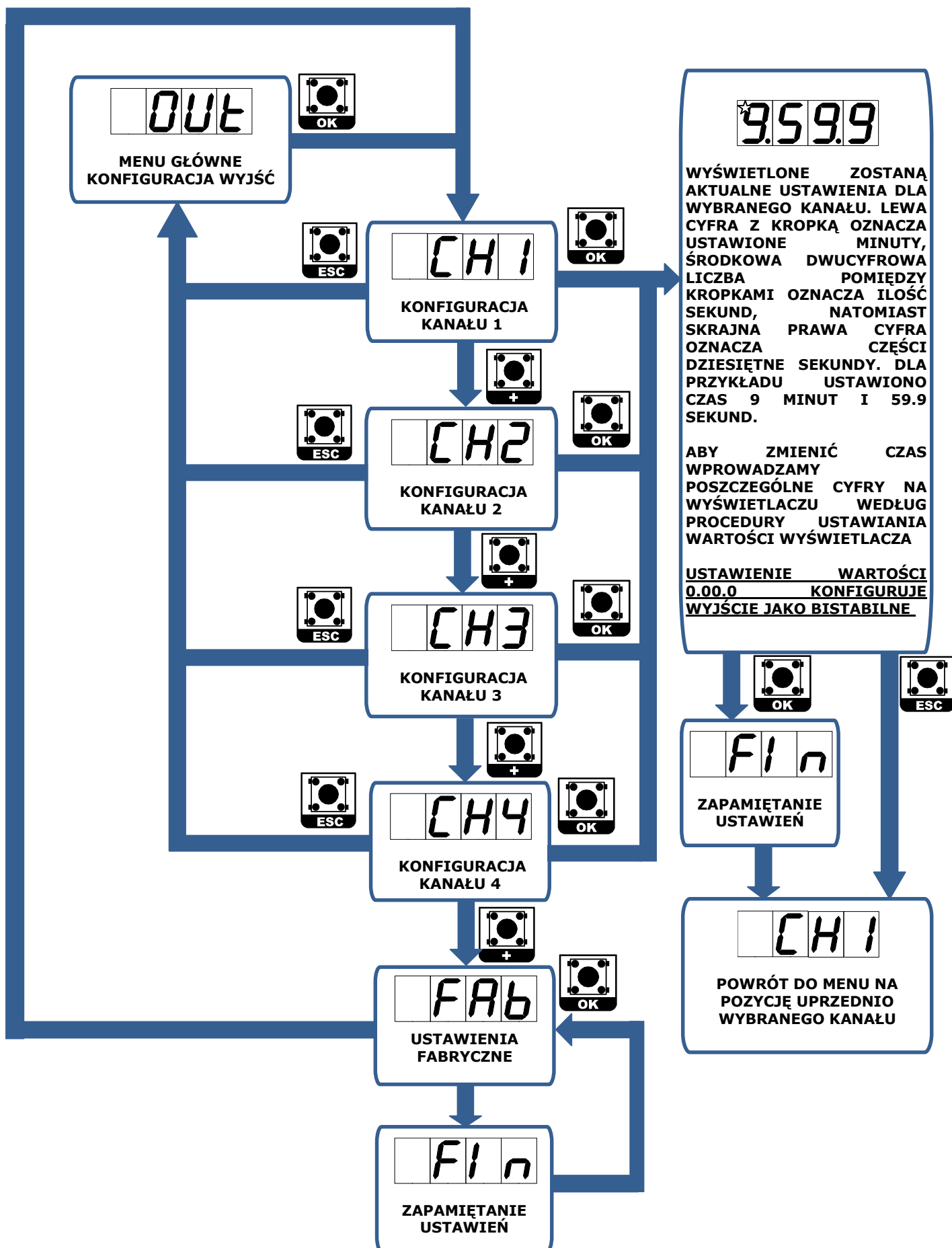

STANDARDOWE PROGRAMOWANIE NADAJNIKÓW

W standardowym programowaniu nadajnik zostanie zapisany w pierwszej wolnej pozycji w pamięci z przypisaniem przycisków do poszczególnych kanałów zgodnie z opisem: P1-CH1, P2-CH2, P3-CH3, P4-CH4.

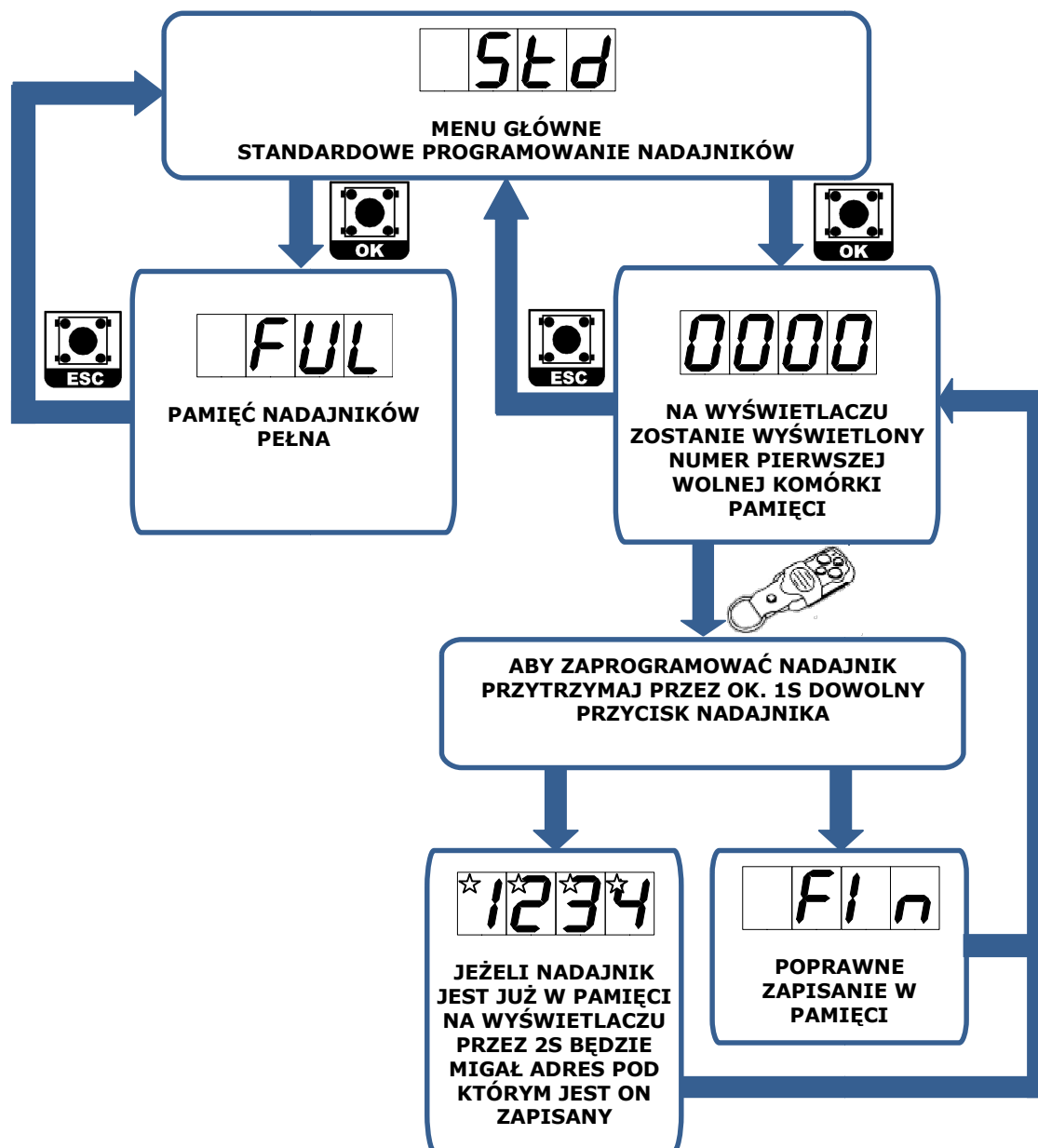

SPECJALNE PROGRAMOWANIE NADAJNIKÓW

Procedura umożliwia selektywne programowanie nadajników oraz indywidualne ustawienia konfiguracji dla każdego z nich.

SELEKTYWNE PROGRAMOWANIE NADAJNIKA

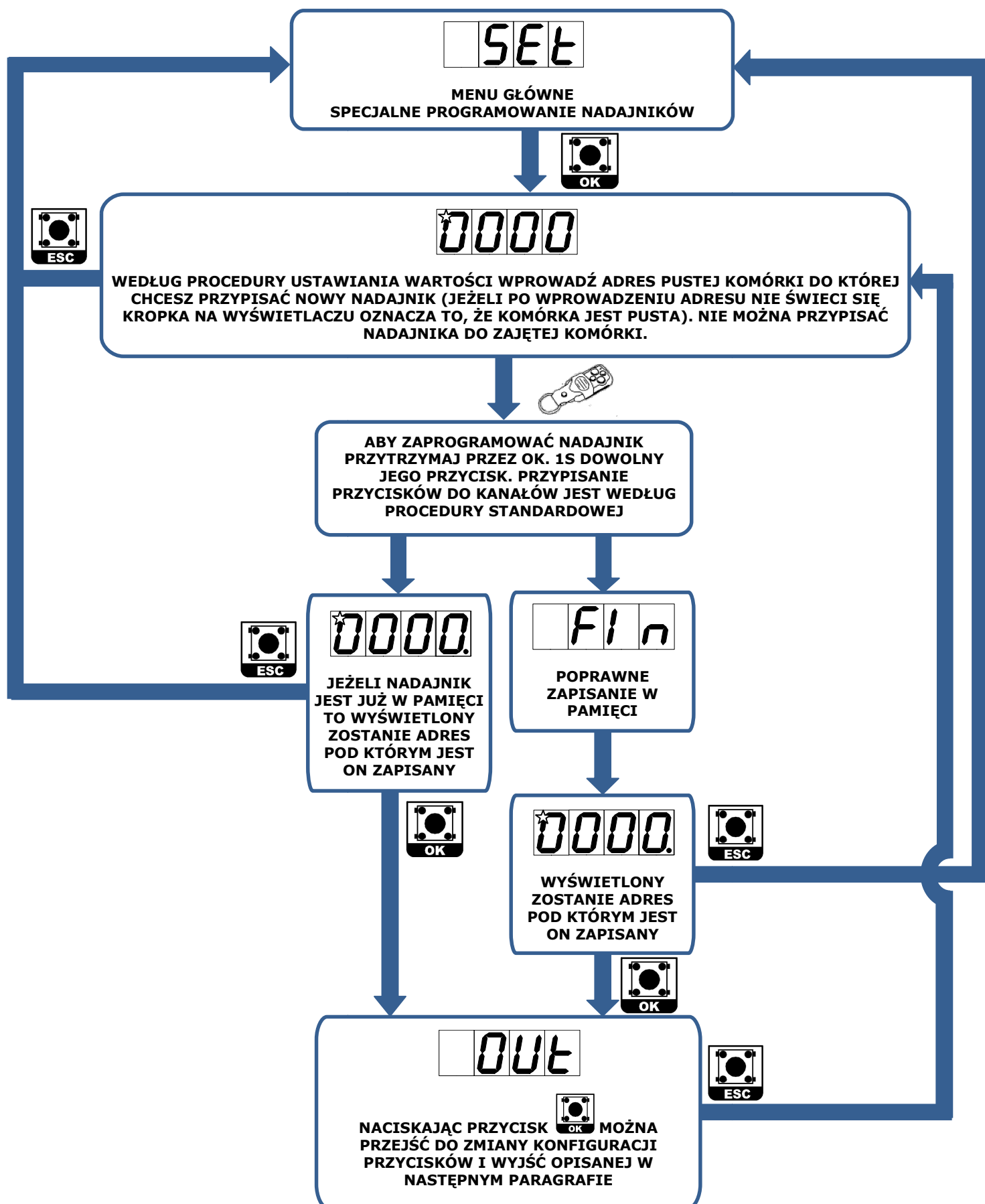

KONFIGURACJA PRZYCISKÓW I WYJŚĆ

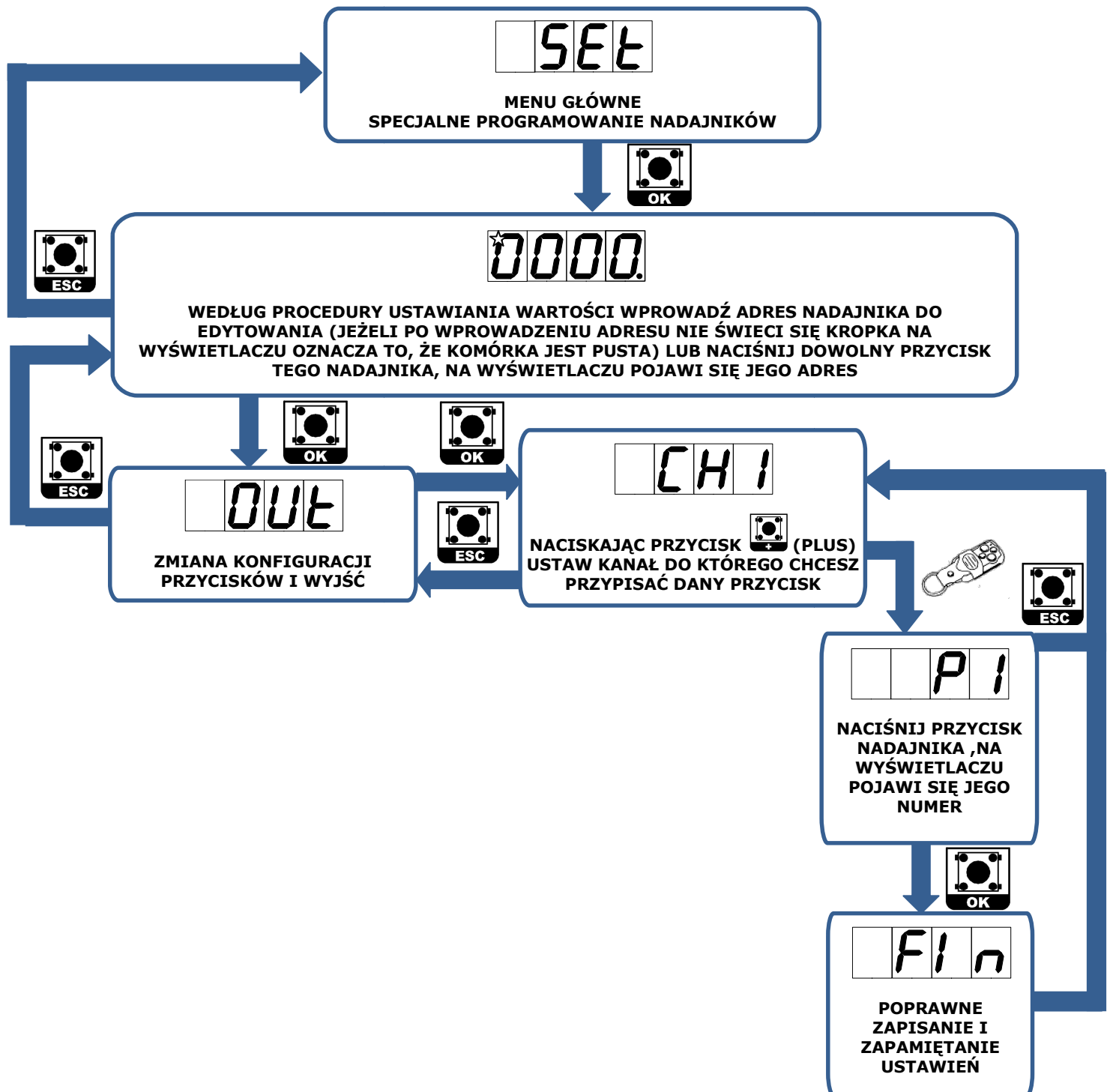

BLOKADA NADAJNIKA LUB KLAWISZY

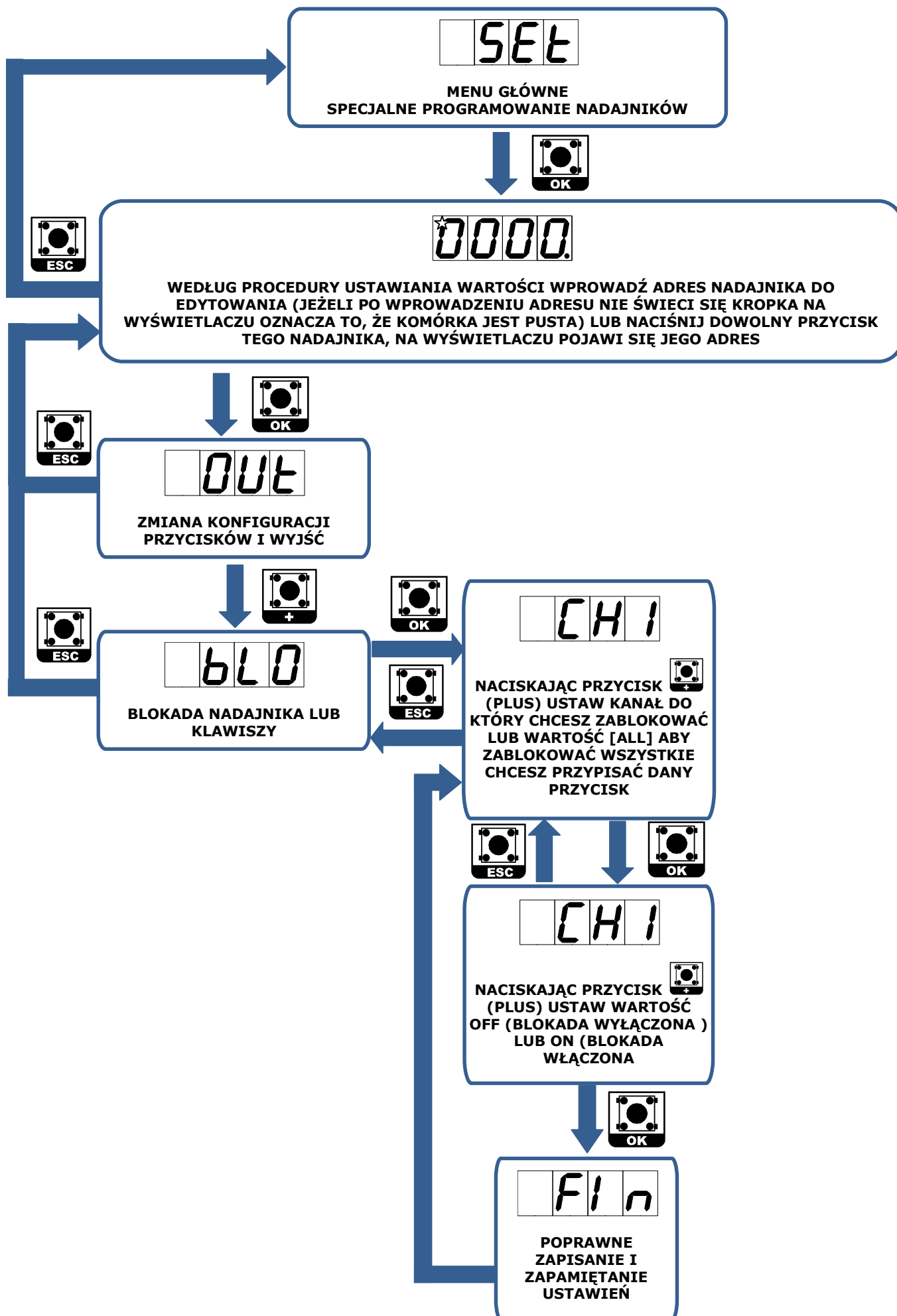

SELEKTYWNE USUWANIE NADAJNIKA

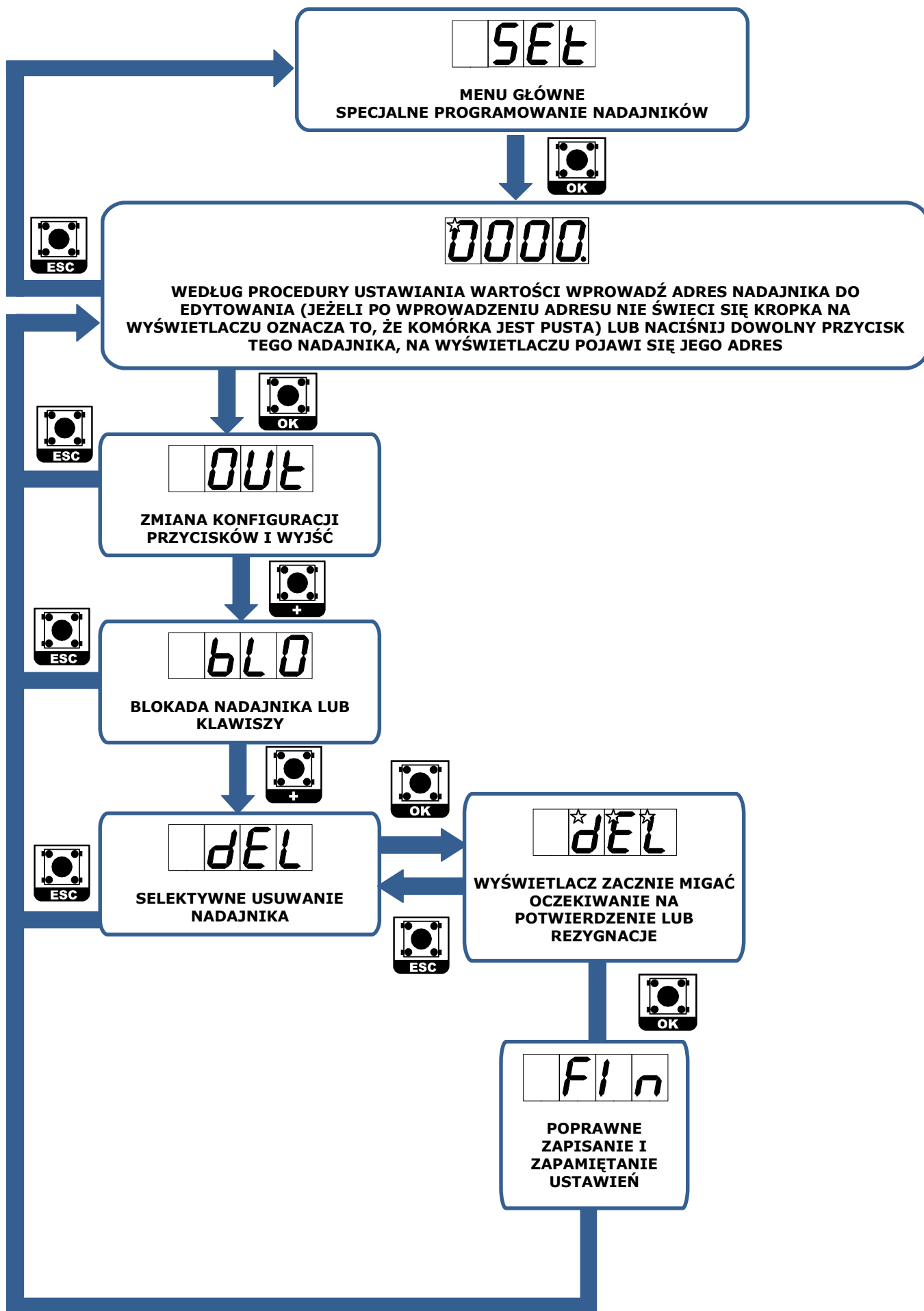

KONFIGURACJA USTAWIEŃ SYSTEMOWYCH

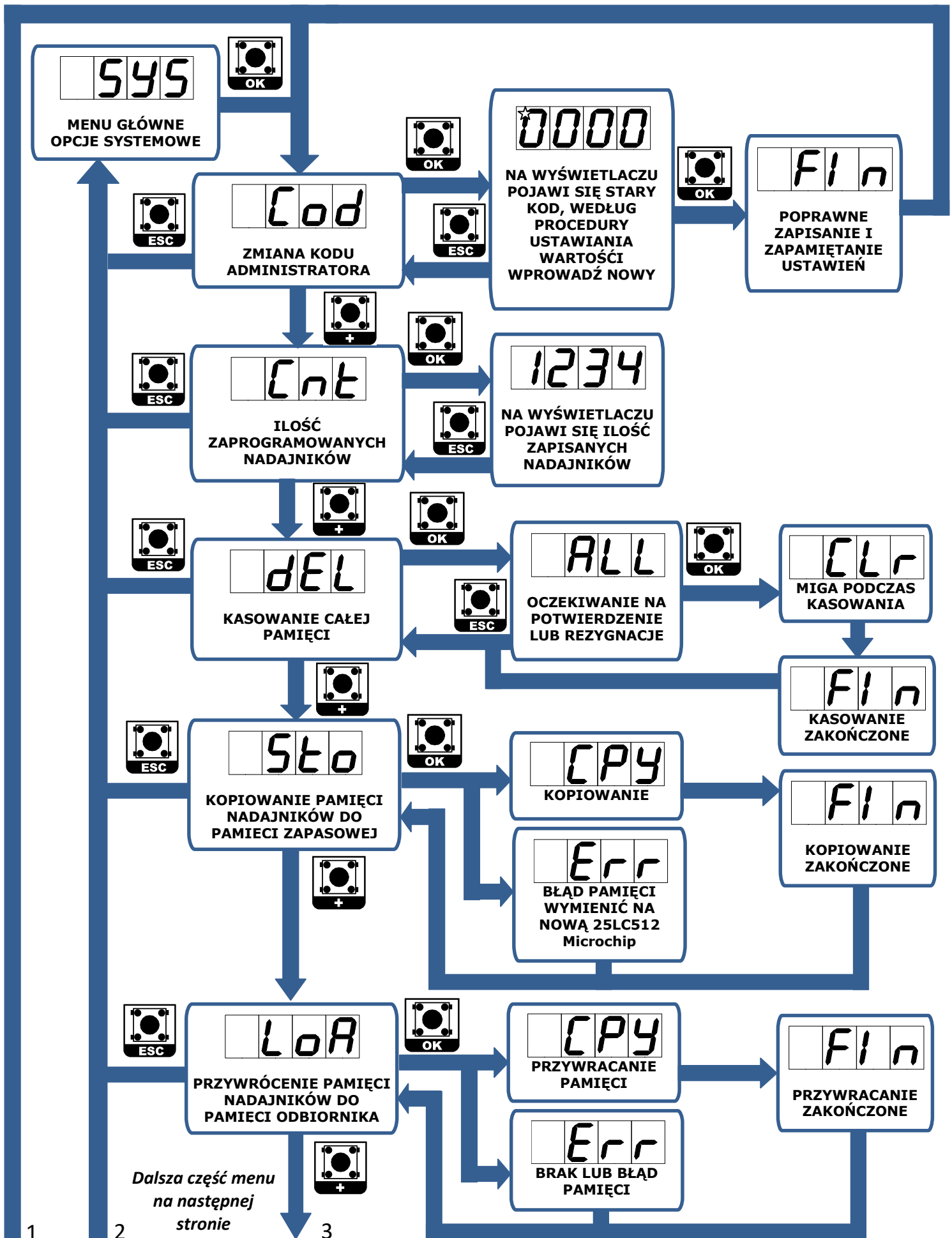

1

2

3

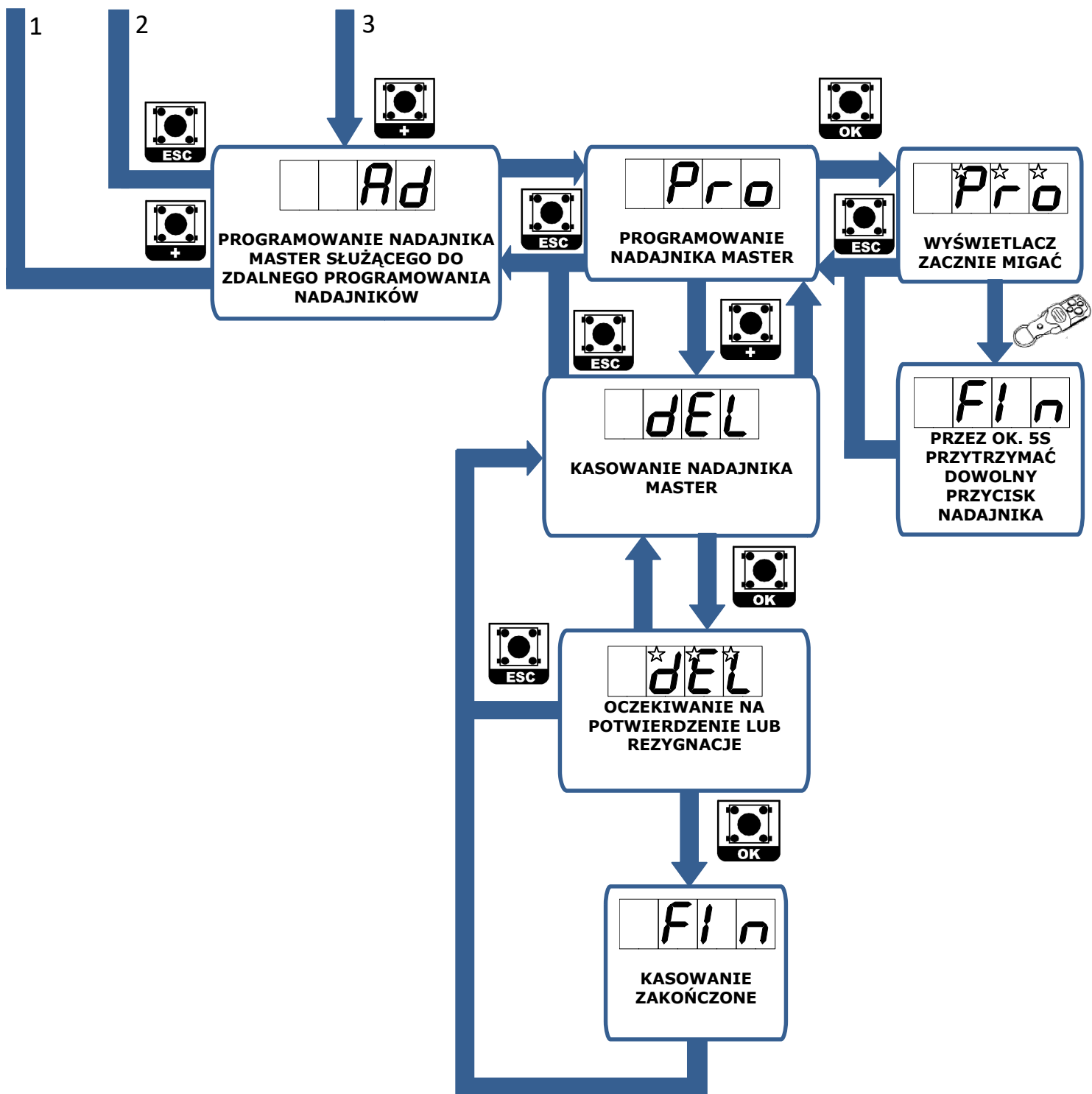

ZDALNE PROGRAMOWANIE NADAJNIKÓW

Procedura umożliwia zaprogramowanie nowego nadajnika za pomocą wcześniej zaprogramowanego przycisku nadajnika master.

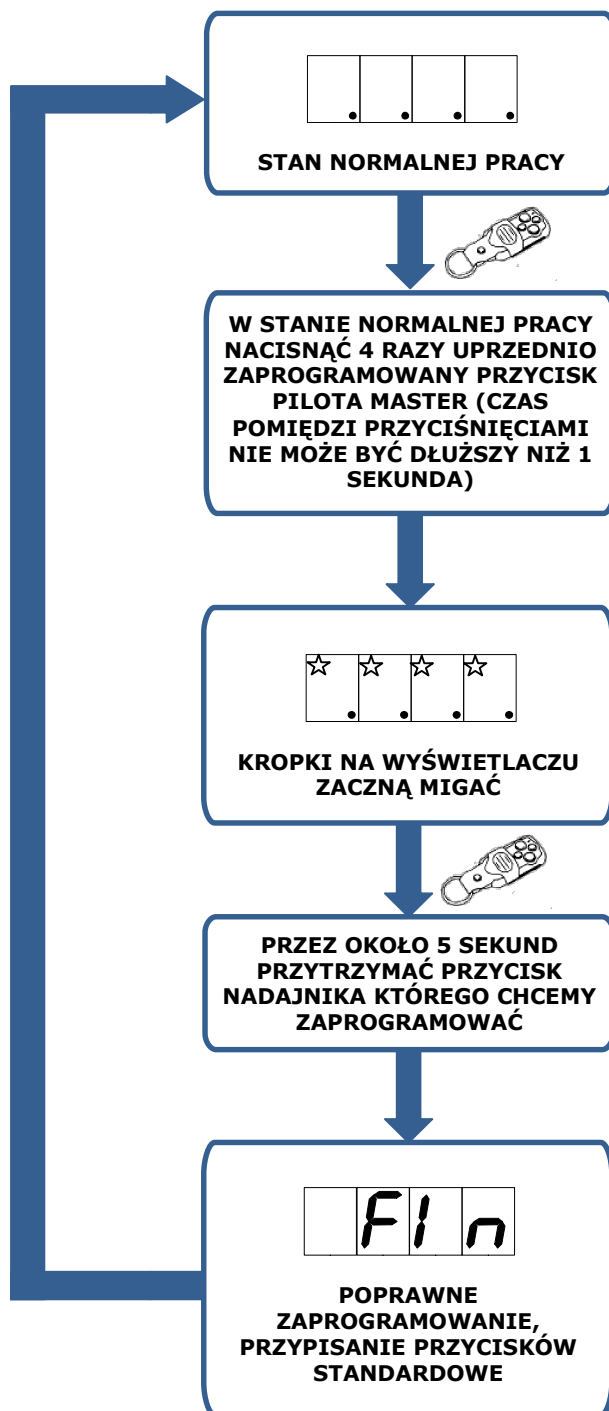

UWAGA!

Należy pamiętać o wykonaniu kopii archiwalnej zaprogramowanych uprzednio pilotów. Podczas migracji ze starego sterownika na nowy nie są przenoszone dane sterownika takie jak: ustawienia wyjść, kod administratora oraz pilot MASTER, które są przypisywane indywidualnie do każdego sterownika.

NOTATKI

.....

.....

.....

.....

.....

.....

.....

.....

.....

.....

.....

.....

.....

.....

.....

.....

.....

.....

.....

.....

<p>Dystrybutor / Sprzedawca</p>
--